

## ПАСПОРТ

### Шкаф инструментальный ДиКом ВЛ-052/Б

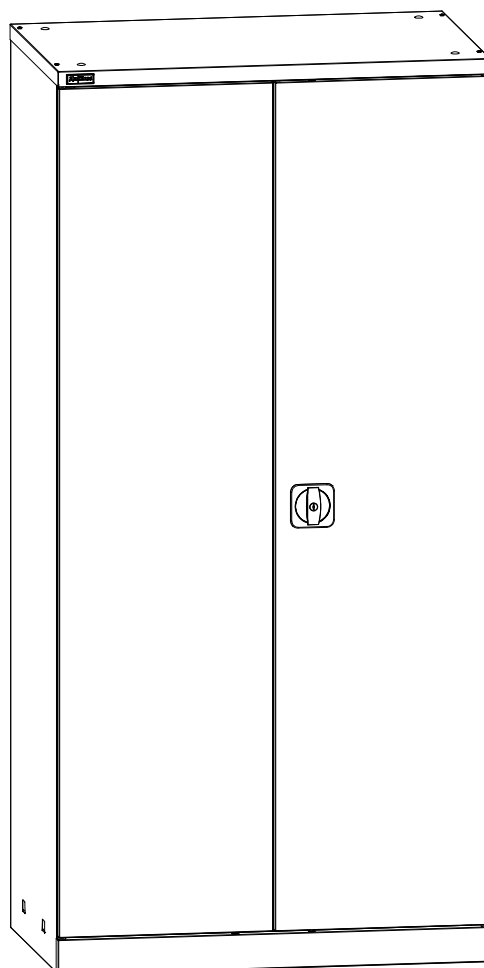

Дата \_\_\_\_\_ Контролёр ОТК \_\_\_\_\_ Упаковщик \_\_\_\_\_  
изготовления

**Санкт-Петербург**

# 1. Общие сведения

- 1.1. Шкаф инструментальный ДиКом, представляет собой сборно-разборную конструкцию. Внутреннее наполнение шкафа комплектуется по желанию Покупателя. Шкаф предназначен для производственных предприятий, ремонтных мастерских, гаражей и т.д. Используется для хранения инструмента и оснастки.  
Изготовлен по ТУ 31.09.11.190-004-71434239-2020, ГОСТ Р 58864-2020.
- 1.2. Максимально допустимые равномерно распределённые нагрузки:  
Корпус шкафа (включая внутреннее наполнение) - **500 кг**  
ВЛ-05/Б Полку - **80 кг**  
ВЛ-05/Б Ящик - **60 кг**
- 1.2. Изготовитель: ООО "ДиКом-Сервис".  
Адрес: Россия, 196655, г. Санкт-Петербург, Колпино, Сапёрный переулок, дом 3.  
Электронный адрес: [www.dikom.ru](http://www.dikom.ru).
- 1.3. Предприятие-изготовитель оставляет за собой право вносить изменения в конструкцию изделия, не ухудшающие его потребительские свойства. При этом возможны изменения характеристик и комплекта поставки.

## 2. Шкаф инструментальный ДиКом ВЛ-052/Б

№	Наименование	Кол-во	Изображение				
1)	Стенка задняя левая	1					
2)	Стенка задняя правая	1					
3)	Боковина левая	1					
4)	Боковина правая	1					
5)	Крышка	1					
6)	Днище	1					
7)	Панель крепёжная	1					
8)	Панель нижняя	1					
9)	Дверь левая	1					
10)	Дверь правая	1					
11)	Тяга	2					
12)	Замок-ручка	1		18)	Упор резиновый двусторонний	2	
13)	Петля пластиковая	4		19)	Саморез 4,2x9,5	8	
14)	Ось	4		20)	Саморез 5,5x16	18	
15)	Втулка	4		21)	Винт М4x10	4	
16)	Финсатор направляющей	6		22)	Винт М6x12	4	
17)	Заглушка 12	4		23)	Гайка-барашек М4	4	
				24)	Гайка самоконтр. М6	4	
				25)	Шайба 6	4	



## Модули внутреннего наполнения шкафа.

В комплект поставки не входят, приобретаются отдельно по желанию Покупателя.

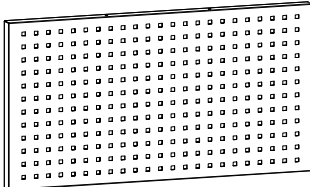

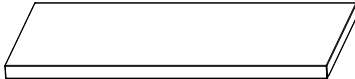

### ВЛ-05/Б Экран

№	Наименование	Кол-во	Изображение
1)	ВЛ-05/Б Экран	1	

### ВЛ-05/Б Полка цинк

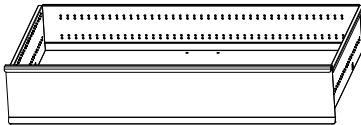
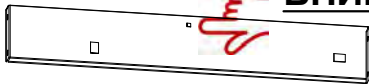
№	Наименование	Кол-во	Изображение
1)	ВЛ-05/Б Полка	1	
2)	Опора	4	





### ВЛ-05/Б Ящик

№	Наименование	Кол-во	Изображение
1)	ВЛ-05/Б Ящик	1	
2)	Кронштейн ящика левый	1	
3)	Кронштейн ящика правый	1	
4)	Комплект направляющих	1 комплект	
5)	Винт М5х12	8	
6)	Заклёпка резьбовая М5	8	

### Аксессуары на экран

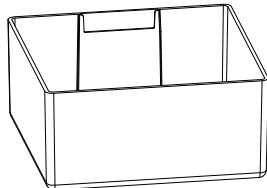
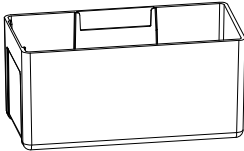
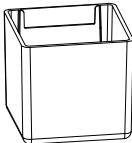
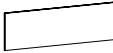
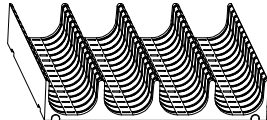
№	Наименование	Изображение	№	Наименование	Изображение
1)	Полка навесная на экран А4	 Саморез 4,2х9,5 - 2 шт.	5)	Держатель для полотенца	 Саморез 4,2х9,5 - 2 шт.
2)	Полка навесная на экран	 Саморез 4,2х9,5 - 2 шт.	6)	Держатель для ключей	 Саморез 4,2х9,5 - 2 шт.
3)	Лоток навесной на экран А4	 Саморез 4,2х9,5 - 2 шт.	7)	Держатель для отвёрток	 Саморез 4,2х9,5 - 2 шт.
4)	Лоток навесной на экран	 Саморез 4,2х9,5 - 2 шт.	8)	Крючок навесной на экран	 по 5 шт. в комплекте Саморез 4,2х9,5 - 1 шт.

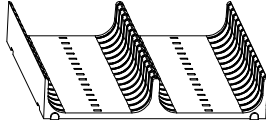
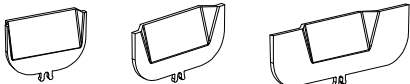
**Лотки пластмассовые** - приобретаются комплектами по желанию покупателя.

№	Наименование	Кол-во штук на 1 ВЛ-05/Б Ящик	Изображение
1	Лоток пластмассовый 150x150	15 *Комплект-01 (9 шт.) *Комплект-02 (16 шт.)	
2	Лоток пластмассовый 75x150	30 *Комплект-01 (18 шт.) *Комплект-02 (32 шт.)	
3	Лоток пластмассовый 75x75	60 *Комплект-01 (36 шт.) *Комплект-02 (64 шт.)	
4	Держатель этикеток для лотков (10 шт.)	*комплект 10 шт.	
5	Лоток пластмассовый d33	15 *Комплект-01 (9 шт.) *Комплект-02 (16 шт.)	
6	Лоток пластмассовый d45	15 *Комплект-01 (9 шт.) *Комплект-02 (16 шт.)	
7	Лоток пластмассовый d70	15 *Комплект-01 (9 шт.) *Комплект-02 (16 шт.)	
8	Перегородка d33 / d45 / d70 (10 шт.)	*комплект 10 шт.	
9	Держатель этикеток для перегородок d (10 шт.)	*комплект 10 шт.	

# 3. ИНСТРУКЦИЯ ПО СБОРКЕ

## 3.1. Сборка стенок задних

4 шт.  
Саморез  
5,5x16

Стенка  
задняя левая

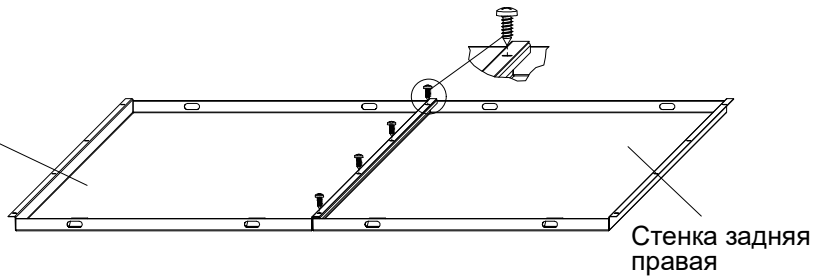

## 3.2. Установка боковин

8 шт.  
Саморез  
5,5x16

Боковина  
левая

Боковина  
правая

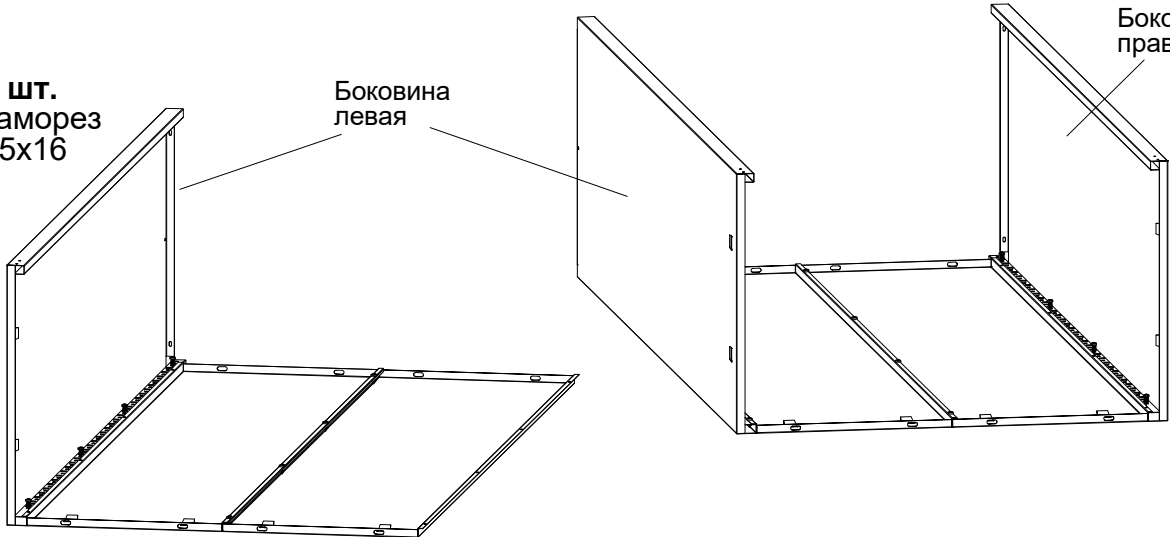

## 3.3. Установка крышки

4 шт.  
Заглушка 12

2 шт.  
Фиксатор  
направляющей

2 шт.  
Втулка

Крышка

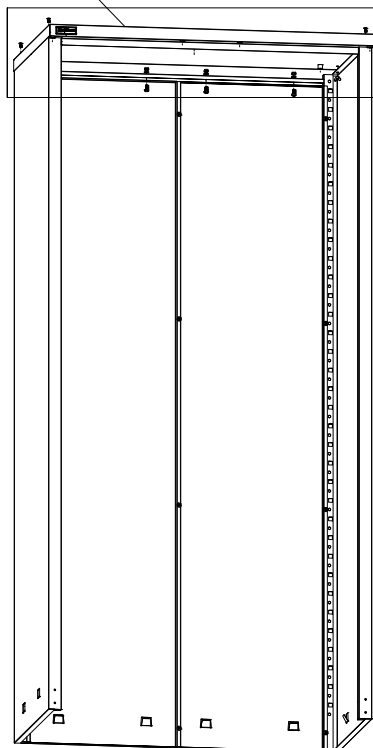

4 шт.  
Винт М4х10

4 шт.  
Гайка-барашек М4

4 шт.  
Винт М6х12

4 шт.  
Шайба 6

4 шт.  
Гайка М6  
самоконтр.

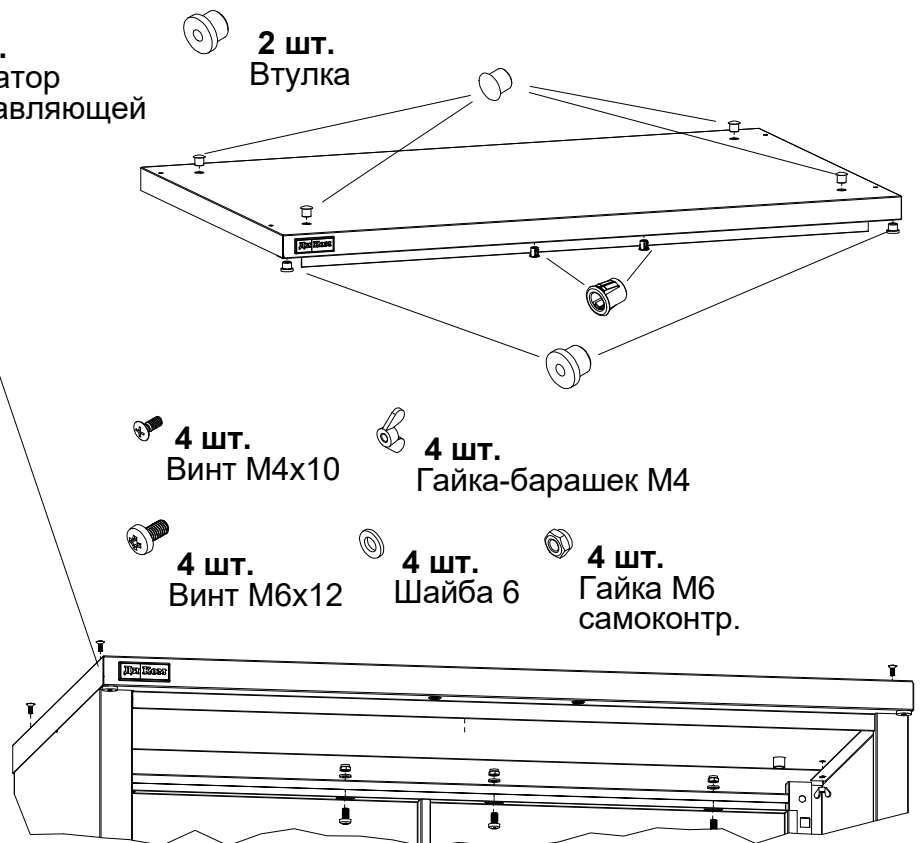

### 3.4. Установка панели крепёжной, днища и панели нижней

 6 шт.  
Саморез  
5,5x16

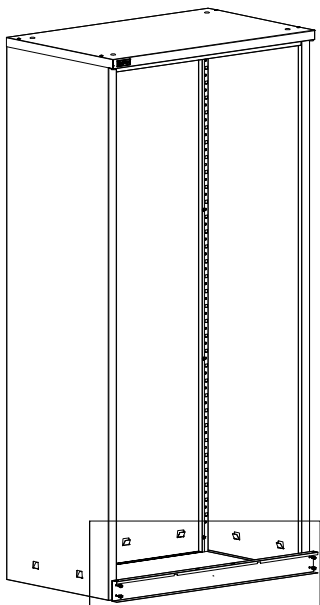

1)

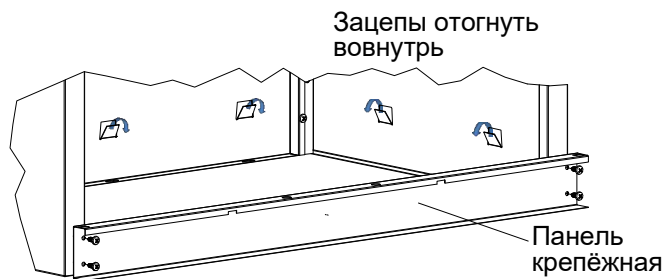

2)



3)

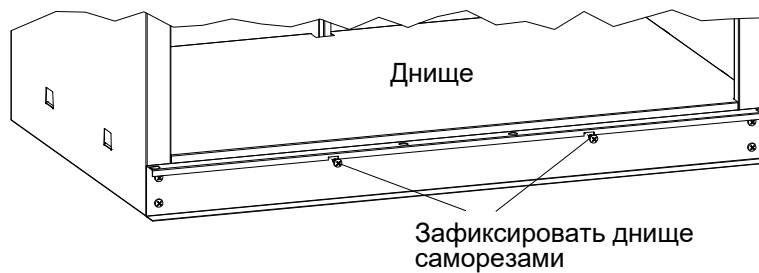

4)

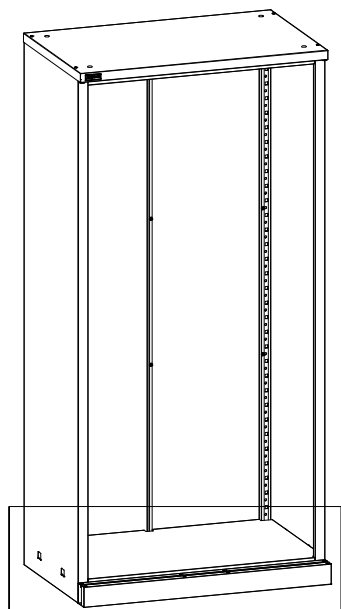
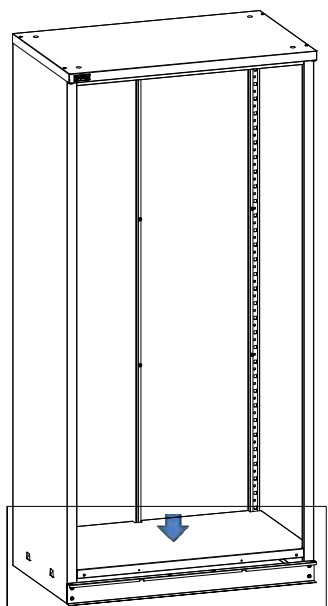
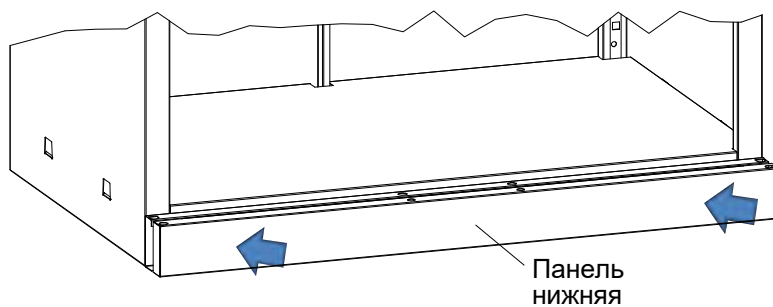

 2 шт.  
Втулка

 2 шт.  
Фиксатор  
направляющей

5)

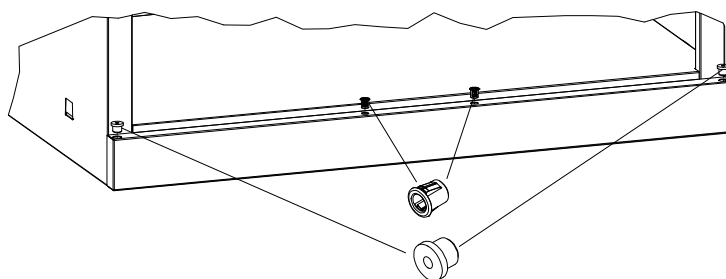

### 3.5. Установка ящика

#### **ВНИМАНИЕ!**

Левый кронштейн

отмечен квадратом □.

Установить заклёпки

8 шт.  
Заклёпка  
резьбовая М5

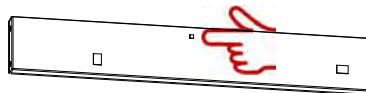
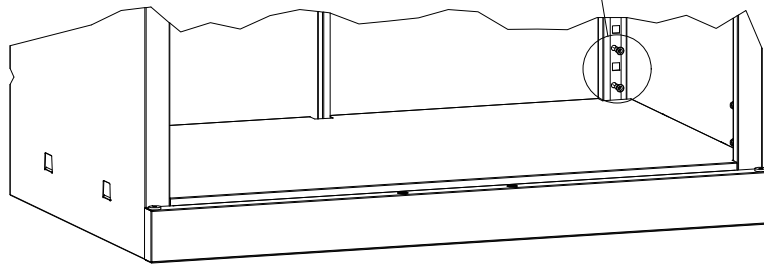
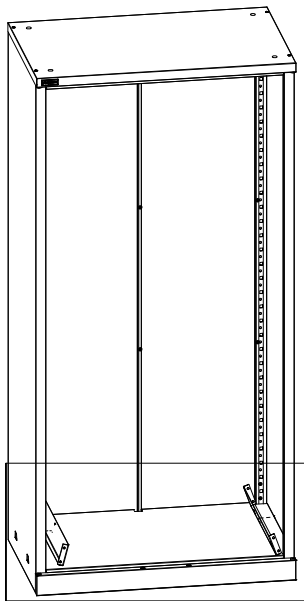
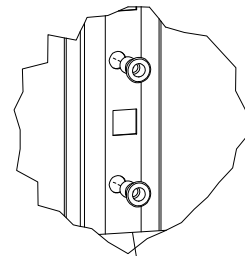

#### **ВНИМАНИЕ!**

Левый кронштейн

отмечен квадратом □.



8 шт.  
Винт М5х12

Установить направляющие

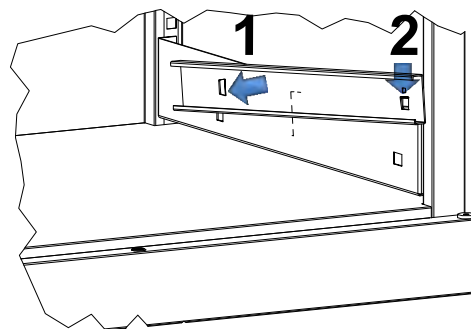
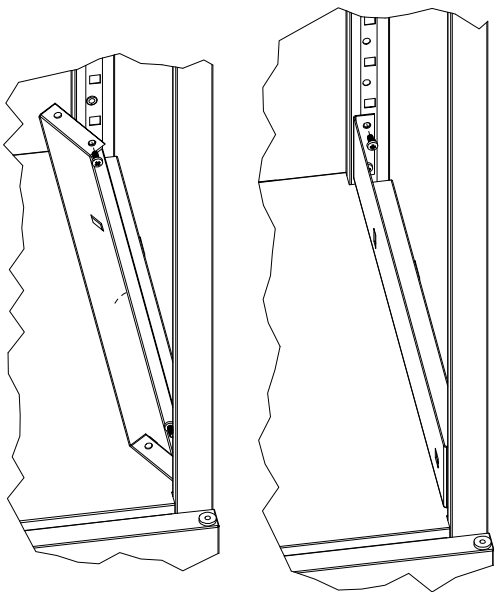

Установить ящик на направляющие

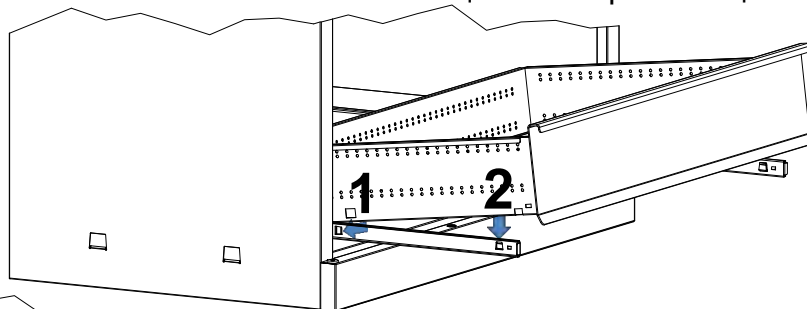

Завести ящик

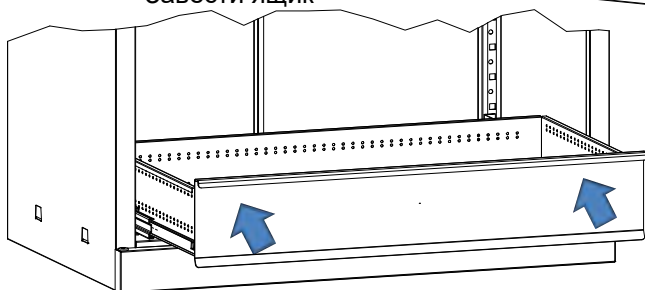

Установку ящиков в шкаф начинать с нижнего ящика

### 3.6 Установка полок

Завести опоры в круглые отверстия на боковинах. Установить полку на опоры.

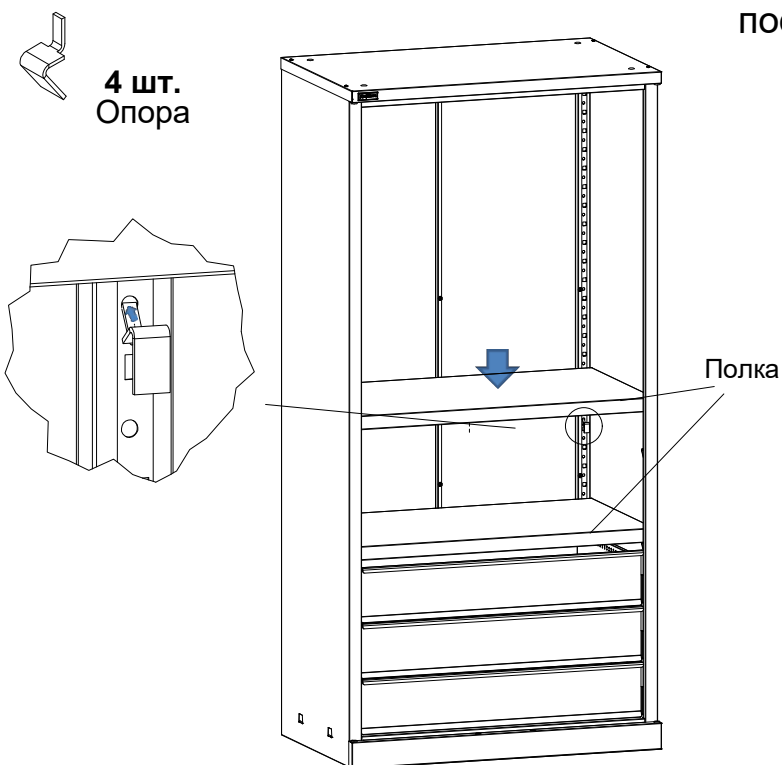

### 3.7. Установка экрана

Завести зацепы экрана в прямоугольные отверстия на боковинах. Установить экраны последовательно снизу вверх.

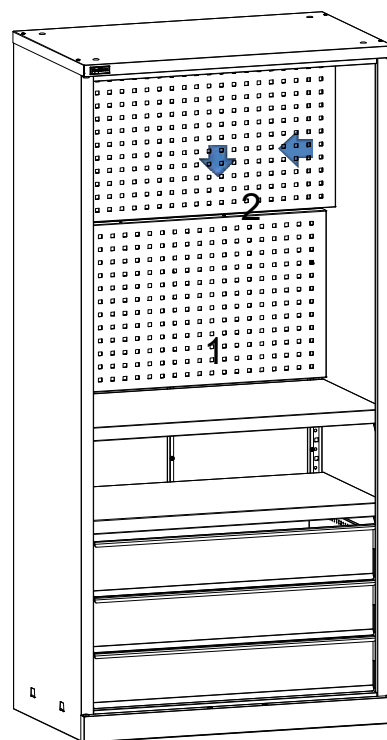

### 3.8. Сборка дверей

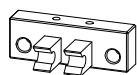

4 шт.  
Петля  
пластиковая



8 шт.  
Саморез  
4,2x9,5



2 шт.  
Фиксатор  
направляющей



2 шт.  
Упор резиновый  
двусторонний

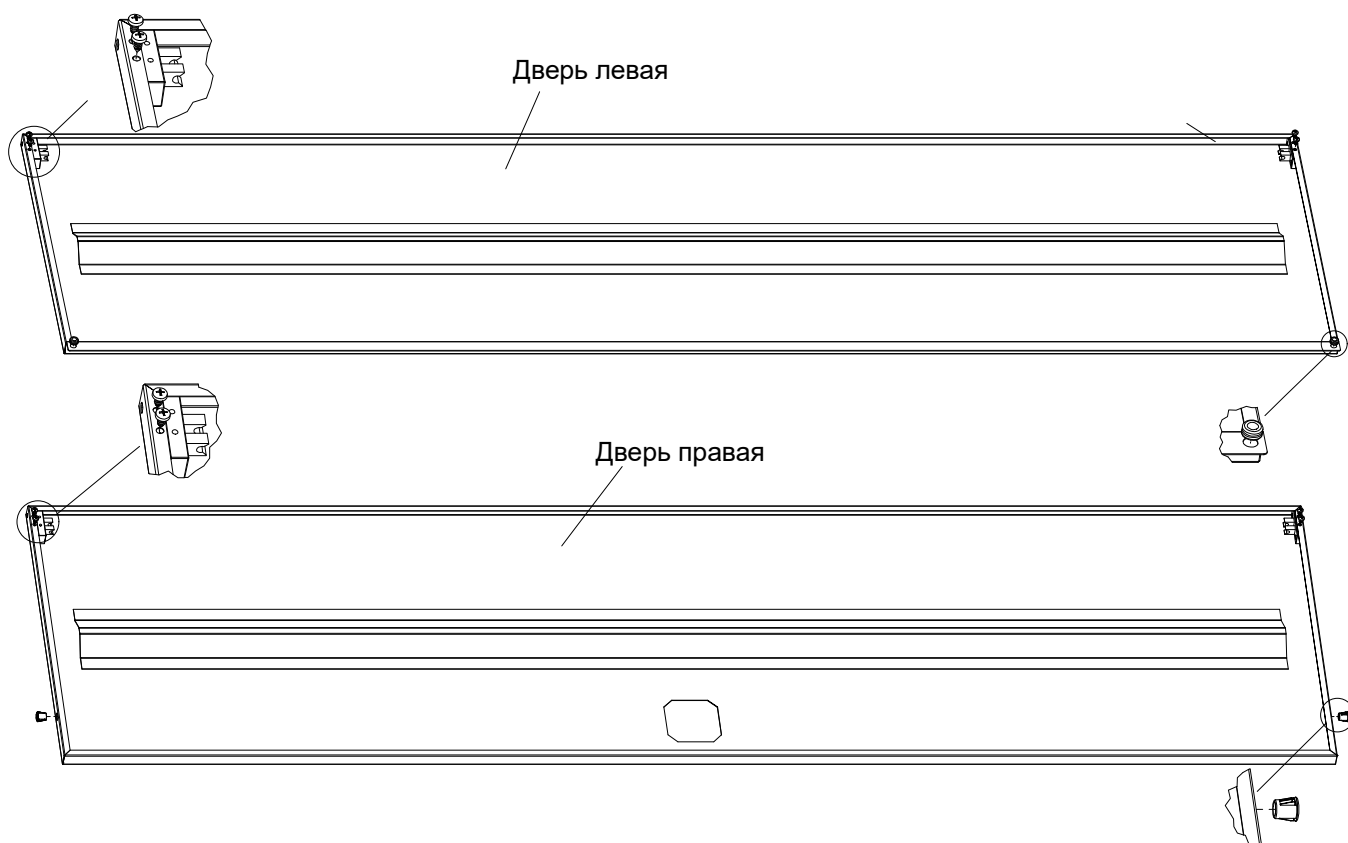



### 3.9. Установить двери и замок, тяги

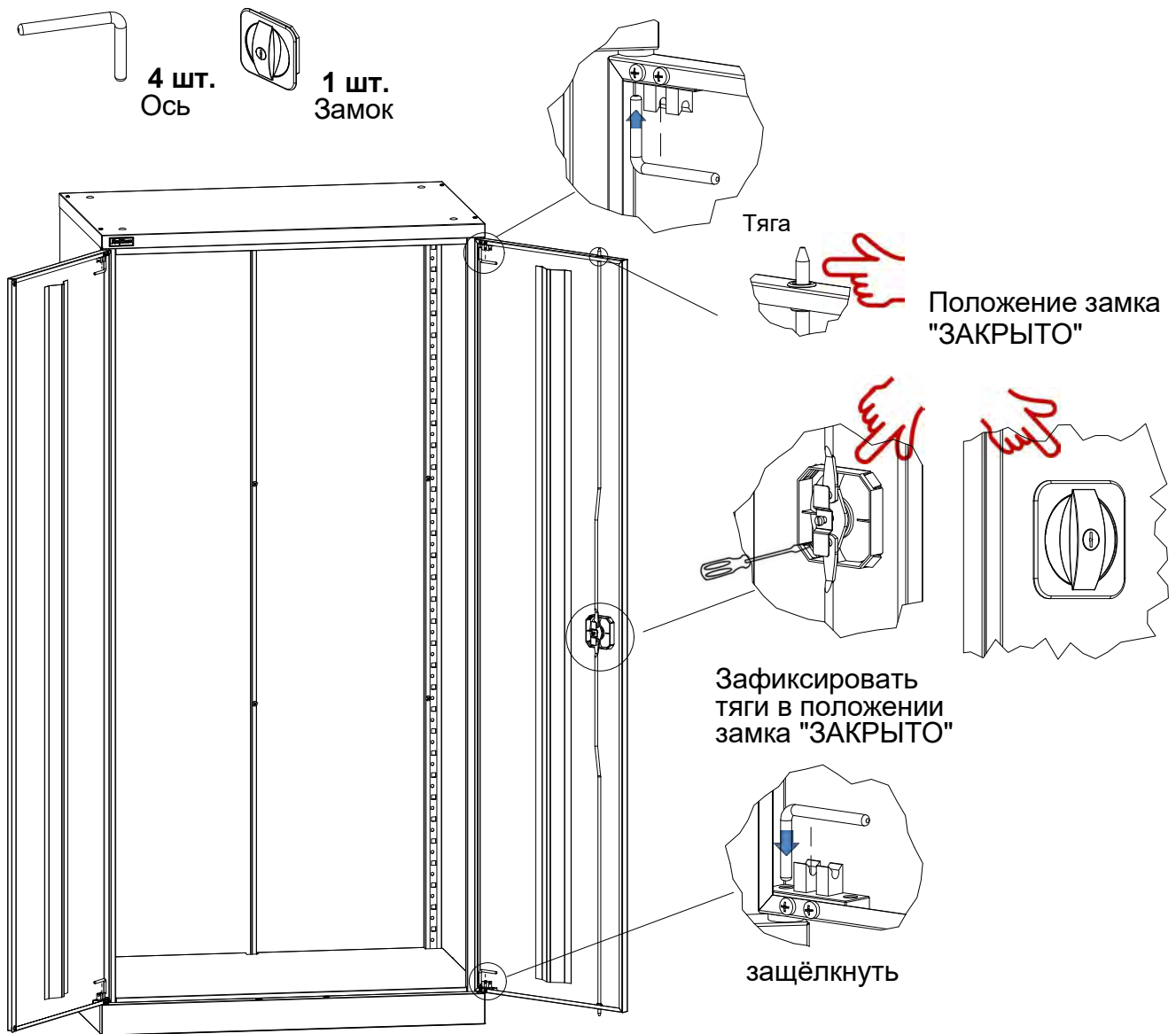

### 3.10. Установка аксессуаров на экран

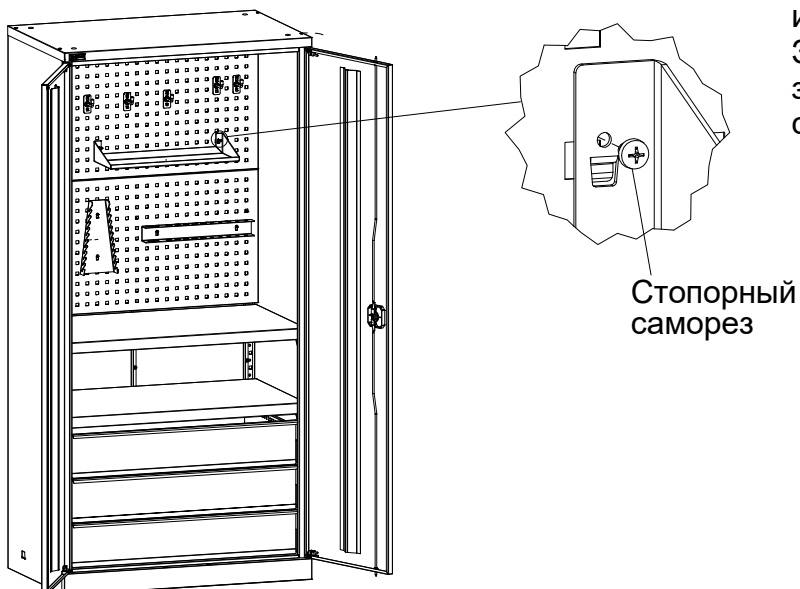

Аксессуары на экран изготовлены имеют зацепы. Завести зацепы в отверстия экрана, затем установить стопорные саморезы.

## 4. Требования по безопасности



**ВНИМАНИЕ!** Заполнение ящиков осуществлять **снизу вверх!**

## Нагрузки

Наименование	 Максимально допустимая равномерно распределённая нагрузка
ВЛ-052/Б Шкаф инструментальный	500 кг
ВЛ-05 Полка	80 кг
ВЛ-05 Ящик	60 кг

## 5. Характеристики

Габаритные размеры основных элементов			
Наименование	Высота, мм	Ширина, мм	Глубина, мм
Шкаф ВЛ-052/Б	1820	871	550
ВЛ-05/Б Экран	449	854	35
ВЛ-05/Б Ящик	148	765 (внутр.)	460 (внутр.)
ВЛ-05/Б Полка	37	865	485
Полка навесная на экран А4	69	454	250
Полка навесная на экран	69	454	160
Лоток навесной на экран А4	244	279	75
Лоток навесной на экран	104	279	75
Держатель для полотенец	92	384	125
Держатель для ключей	244	89	35
Держатель для отвёрток	89	384	35
Крючок навесной на экран	60	25	50

## 6. Гарантии изготовителя

- 6.1. Изготовитель гарантирует исправную работу шкафа инструментального при условии соблюдения Пользователем правил транспортировки, хранения, установки и эксплуатации.
- 6.2. Гарантия - 3 года со дня продажи.
- 6.3. Гарантийный ремонт производится при наличии документов, подтверждающих покупку.

### **Внимание!**

- 6.4. В случае нарушения работоспособности изделия по вине Пользователя (при механических повреждениях элементов, неправильной установке и эксплуатации, при использовании изделия не по назначению) гарантии не сохраняются.
- 6.5. При обнаружении дефектов производственного характера шкаф необходимо вернуть продавцу для обмена. Обмен производится при наличии документов, подтверждающих покупку.

## Варианты внутренней комплектации шкафов ВЛ-052/Б

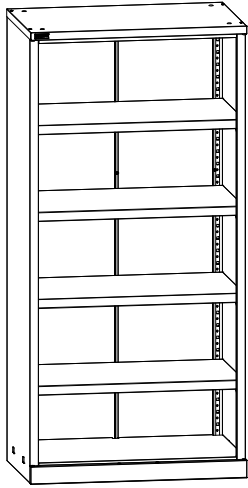

ВЛ-052/Б-01

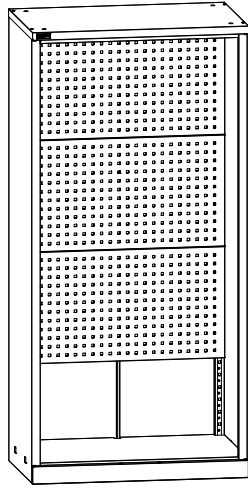

ВЛ-052/Б-02

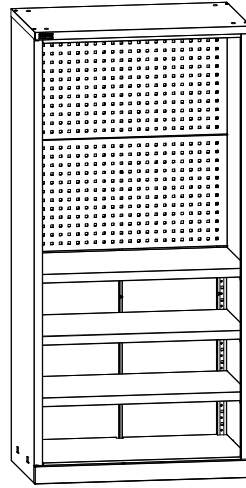

ВЛ-052/Б-03

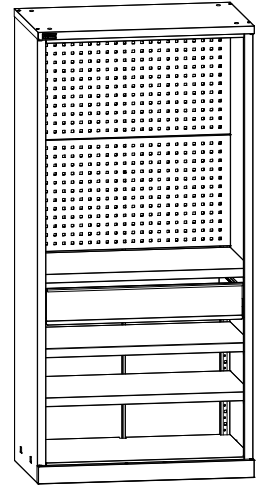

ВЛ-052/Б-04

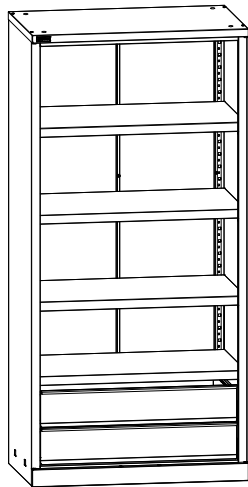

ВЛ-052/Б-05

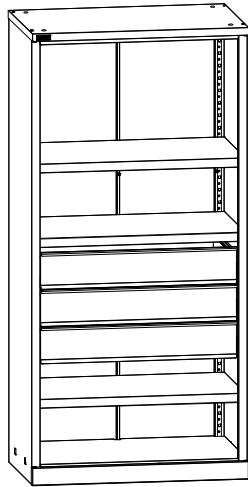

ВЛ-052/Б-06

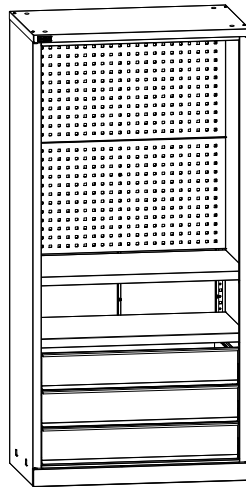

ВЛ-052/Б-07

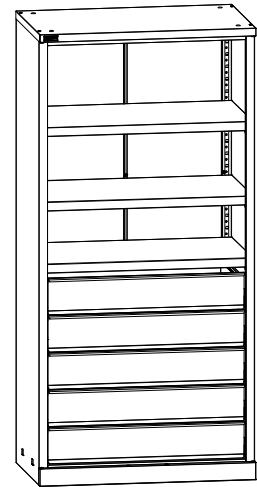

ВЛ-052/Б-08

